

DCファン



□ 120×25 mm厚

San Ace 120 9Gタイプ 9G1212B401は未取得

■ 一般仕様

- ・材質…………… フレーム：樹脂（難燃グレード UL 94V-0）、羽根：樹脂（難燃グレード UL 94V-1）
- ・期待寿命…………… 仕様表参照（L10：残存率90%、60℃、定格電圧、連続運転、フリーエア状態）
周囲温度40℃の場合の期待寿命は参考値です。
- ・モータ保護機能…………… 拘束時焼損保護機能、電源リード線逆接続保護機能 詳細はp. 599をご覧ください。
- ・絶縁耐圧…………… AC50/60 Hz 500 V 1分間（リード線導体部・フレーム間）
- ・絶縁抵抗…………… DC500 Vメガにて10 MΩ以上（リード線導体部・フレーム間）
- ・音圧レベル…………… ファン吸込側1 mにおける値
- ・保存温度範囲…………… -30 ~ +70℃（結露なきこと）
- ・ファン電源リード線…………… ⊕赤色 ⊖黒色または青色 センサ 黄色
- ・質量…………… 240 g

■ 仕様

下記の型番は、**パルスセンサ付、リブ付**です。**リブなしの場合、型番の末尾に1が追加になります。**

型番	定格電圧 [V]	使用電圧範囲 [V]	定格電流 [A]	定格入力 [W]	定格回転速度 [min ⁻¹]	最大風量 [m ³ /min] [CFM]	最大静圧 [Pa] [inchH ₂ O]	音圧レベル [dB (A)]	使用温度範囲 [°C]	期待寿命 [h]	
9G1212G401	12	10.2 ~ 13.8	0.9	10.8	4100	3.68 130	120 0.482	51	-20 ~ +70	40000/60°C (70000/40°C)	
9G1212E401			0.58	6.96	3650	3.25 115	98 0.394	48			
9G1212A401			0.4	4.8	3150	2.83 100	77 0.309	44			
9G1212H401		6 ~ 13.8	0.31	3.72	2850	2.5 88	64 0.257	40			
9G1212F401			7 ~ 13.8	0.19	2.28	2250	1.98 70	42 0.169			35
9G1212M401				0.14	1.68	1950	1.66 59	31 0.124			29
9G1212B401	10.2 ~ 13.8	0.06	0.72	1000	0.88 31	9.6 0.039	18				
9G1224G401	24	20.4 ~ 27.6	0.47	11.28	4100	3.68 130	120 0.482	51			
9G1224E401			0.37	8.88	3650	3.25 115	98 0.394	48			
9G1224A401			0.21	5.04	3150	2.83 100	77 0.309	44			
9G1224H401		12 ~ 27.6	0.17	4.08	2850	2.5 88	64 0.257	40			
9G1224F401			20.4 ~ 27.6	0.1	2.4	2250	1.98 70	42 0.169			35
9G1224M401				0.08	1.92	1950	1.66 59	31 0.124	29		
9G1248G401	48	40.8 ~ 55.2	0.23	11.04	4100	3.68 130	120 0.482	51			
9G1248E401			0.16	7.68	3650	3.25 115	98 0.394	48			
9G1248A401			0.13	6.24	3150	2.83 100	77 0.309	44			
9G1248H401			0.1	4.8	2850	2.5 88	64 0.257	40			
9G1248F401			0.06	2.88	2250	1.98 70	42 0.169	35			
9G1248M401			0.05	2.4	1950	1.66 59	31 0.124	29			

- ・オプションでセンサ仕様、コントロール仕様が選択できます。インデックス（p. 627 ~ 628）をご参照ください。
- ・☞は短納期納品サービス対象型番です。サービス内容はp. 654をご覧ください。

■ 風量・静圧特性例

9G1212G401 パルスセンサ付

使用電圧範囲

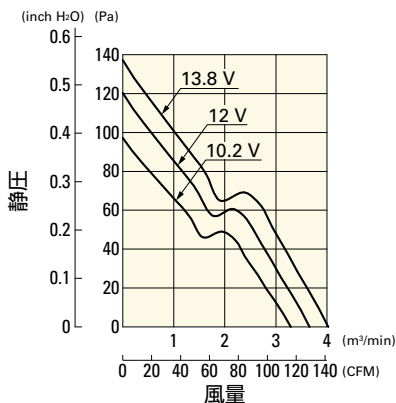

9G1212E401 パルスセンサ付

使用電圧範囲

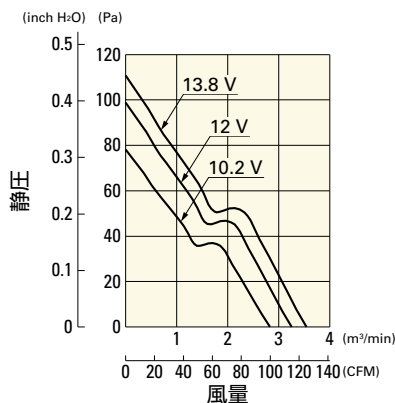

9G1212A401 パルスセンサ付

使用電圧範囲

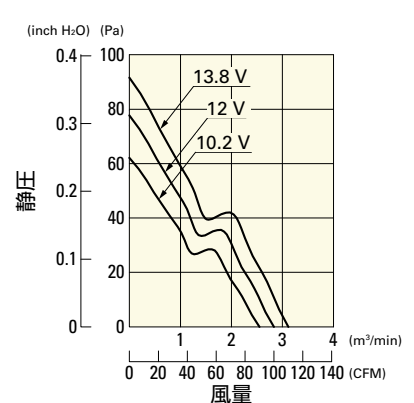

風量・静圧特性例

9G1212H401 バルブセンサ付

使用電圧範囲

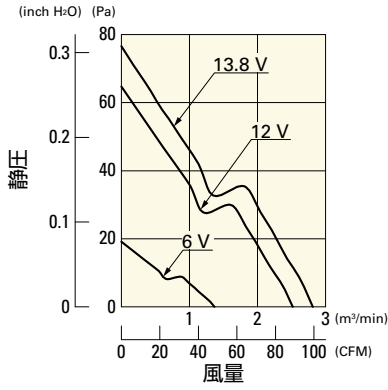

9G1212F401 バルブセンサ付

使用電圧範囲

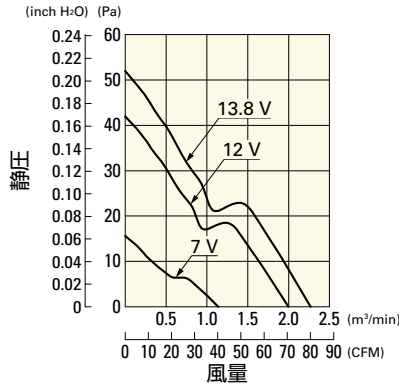

9G1212M401 バルブセンサ付

使用電圧範囲

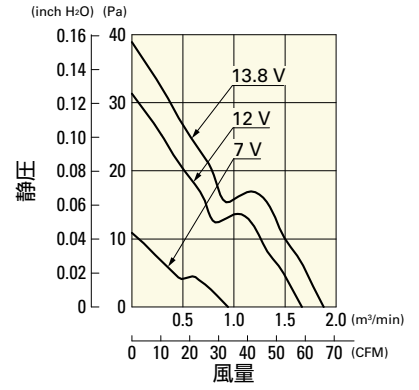

9G1212B401 バルブセンサ付

使用電圧範囲

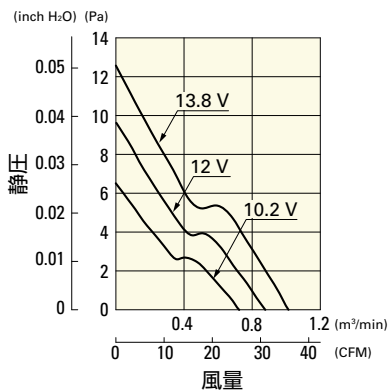

9G1224G401 バルブセンサ付

使用電圧範囲

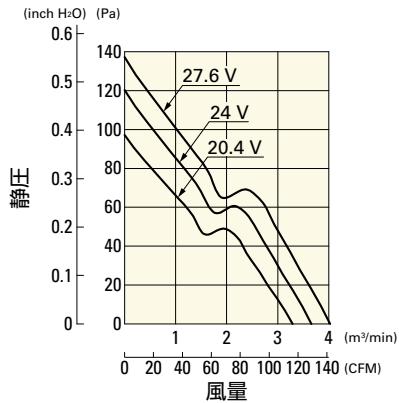

9G1224E401 バルブセンサ付

使用電圧範囲

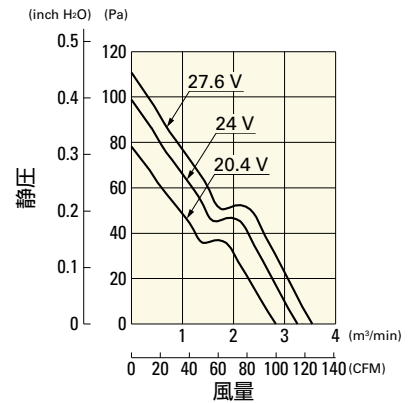

9G1224A401 バルブセンサ付

使用電圧範囲

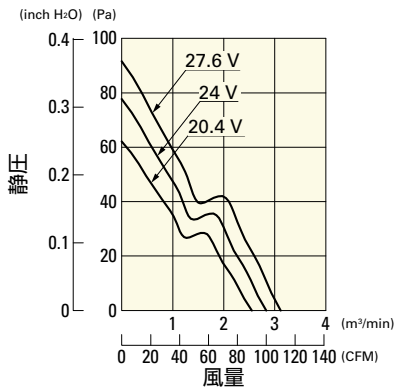

9G1224H401 バルブセンサ付

使用電圧範囲

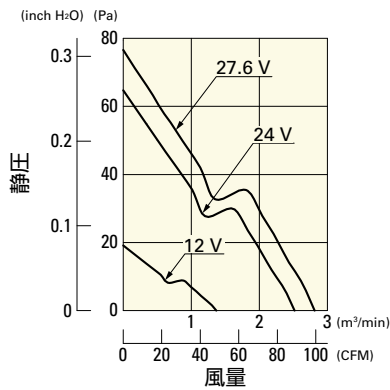

9G1224F401 バルブセンサ付

使用電圧範囲

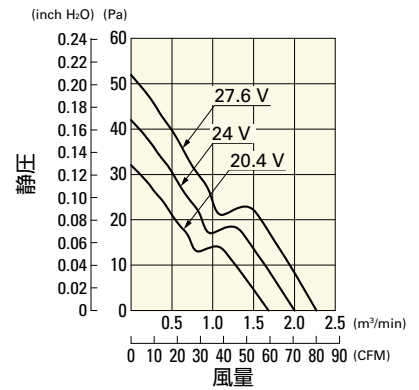

9G1224M401 バルブセンサ付

使用電圧範囲

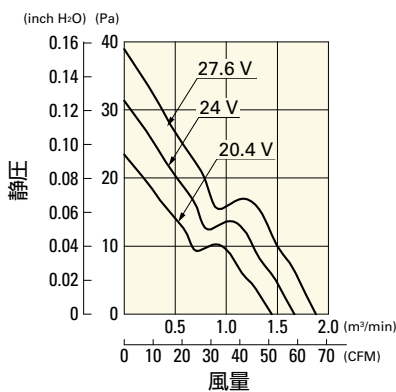

9G1248G401 バルブセンサ付

使用電圧範囲

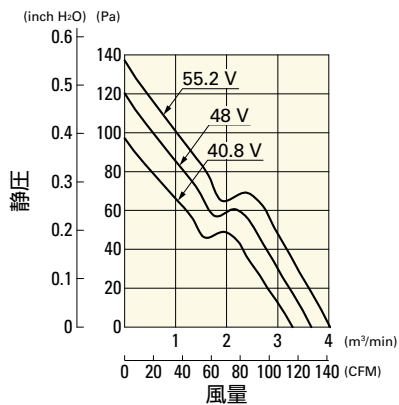

9G1248E401 バルブセンサ付

使用電圧範囲

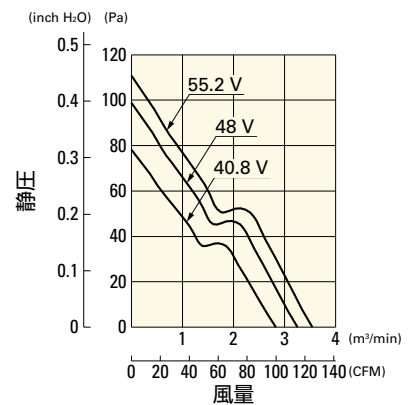

風量・静圧特性例

9G1248A401 バルスセンサ付

使用電圧範囲

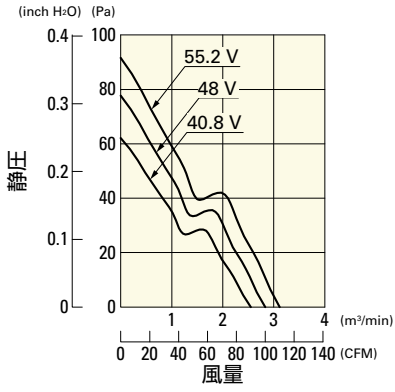

9G1248H401 バルスセンサ付

使用電圧範囲

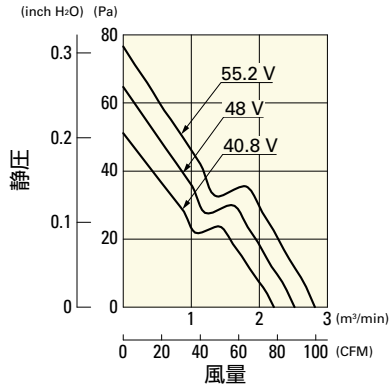

9G1248F401 バルスセンサ付

使用電圧範囲

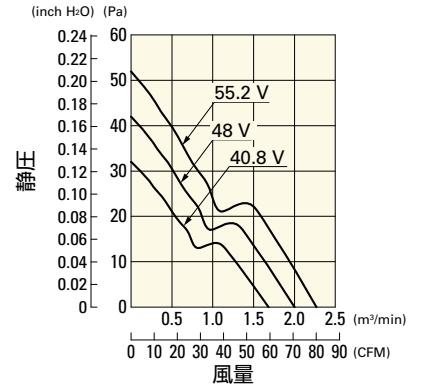

9G1248M401 バルスセンサ付

使用電圧範囲

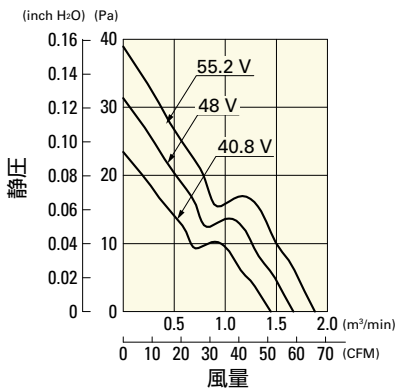

外形図 (単位: mm) (リブ付)

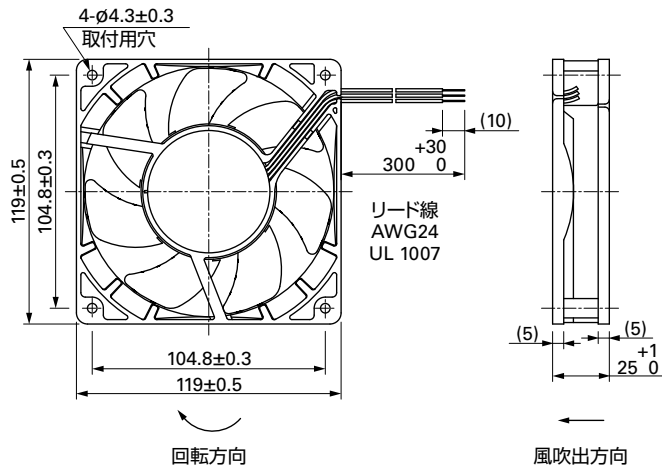

■ 取付穴参考寸法図 (単位: mm)

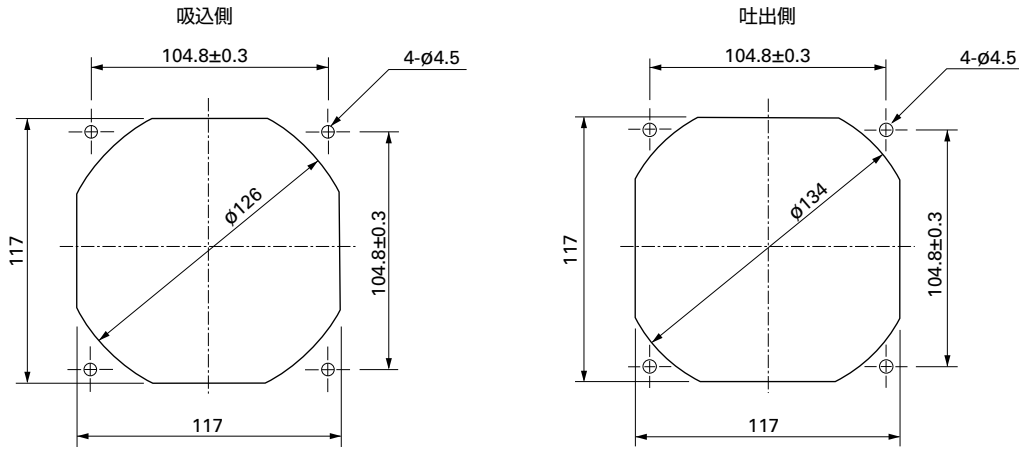

■ オプション

フィンガーガード

掲載ページ p. 585

型番: 109-019E, 109-019K, 109-019C, 109-019H

樹脂フィンガーガード

掲載ページ p. 591

型番: 109-1000G

樹脂フィルターキット

掲載ページ p. 592

型番: 109-1000F13 (13PPI), 109-1000F20 (20PPI),
109-1000F30 (30PPI), 109-1000F40 (40PPI)